



LUXANGLE  
BY SECANTE

LE CATALOGUE



GAMME D'ÉCLAIRAGE  
MUSÉOGRAPHIQUE

*[contact@luxangle.fr](mailto:contact@luxangle.fr)*

LUXANGLE

# SOMMAIRE

## GAMME CADREUR

- CADREUR LUX-A 20 SLIM 06
- CADREUR LUX-A-10 DESIGN 112

## GAMME MINI

- MINI CADREUR LUX-A-4 MICRO 18
- MINI PROJECTEURS LUX-MICRO ZOOM 22
- LUX-LAZER MINI 28
- LUX-LAZER SNOOT MINI 30
- LUX-NÉON SLIM 32

## GAMME PONCTUEL

- LUX-GEMINI 62 ZOOM 36
- LUX-ZOOM 8-90 38

## GAMME WALL WASHER

- LUX-LINE 14 44
- LUX-LINE 28 46

**100% RÉPARABLE** 50

**CONTACT** 51

# GAMME CADREUR



LUX-A 20  
SLIM



LUX-A-10  
DESIGN

# LUX-A 20 SLIM

*Gamme cadreurs*



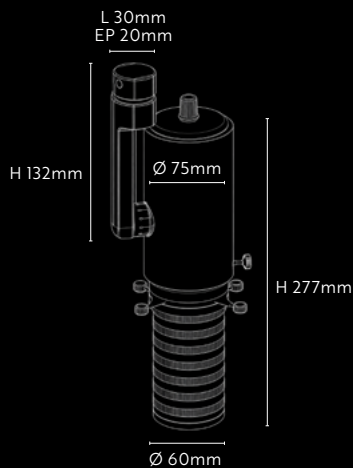

## DIMENSIONS



## CARACTÉRISTIQUES TECHNIQUES

---

Puissance	20W (disponible en 28W et 37W)
Température LED	2700K, 3000K, 3500K ou 4000K / IRC 97/98 (autre sur demande)
Zoom (interchangeable sans outil)	Regular (18°-40°) / Narrow (12°- 30°)
Focale rotative à 360°	9 lentilles (anti-reflet, antistatiques)
Rotations (verrouillage de la position sans outil)	300° (V) - 340° (H)
Couteaux de cadrage	4 (ultrafins)
Porte filtre (inclus)	Aimanté en façade
Tension électrique	230V / 300mA
Classe	3
IP	20
Driver (inclus)	Inclus et intégré dimmable par potentiomètre de 0% à 100%
Matériaux	Acier et aluminium
Poids brut	1.6Kg
Finition	 ou  (autre RAL sur commande)

Options : Dimmable par pilotage DALI, DMX, Bluetooth

## PHOTOMÉTRIE

---

(Page suivante)



ANGLE 15° - 3000K

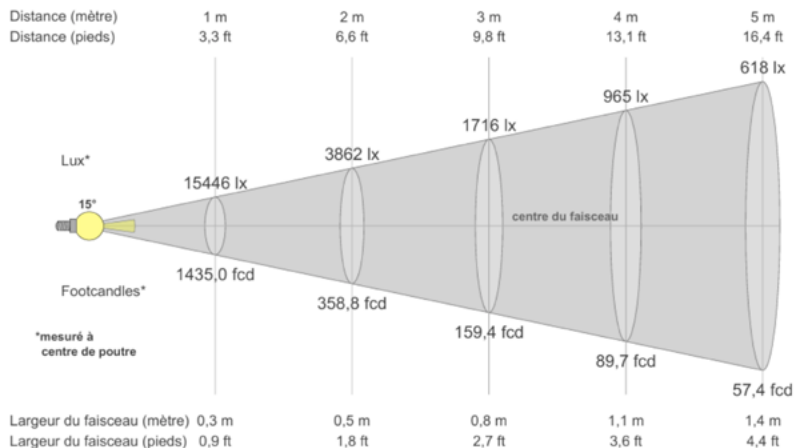

ANGLE 20° - 3000K

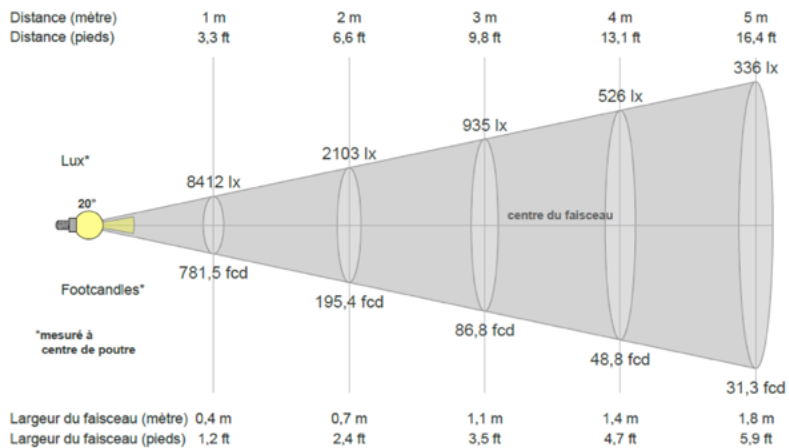



ANGLE 27° - 3000K

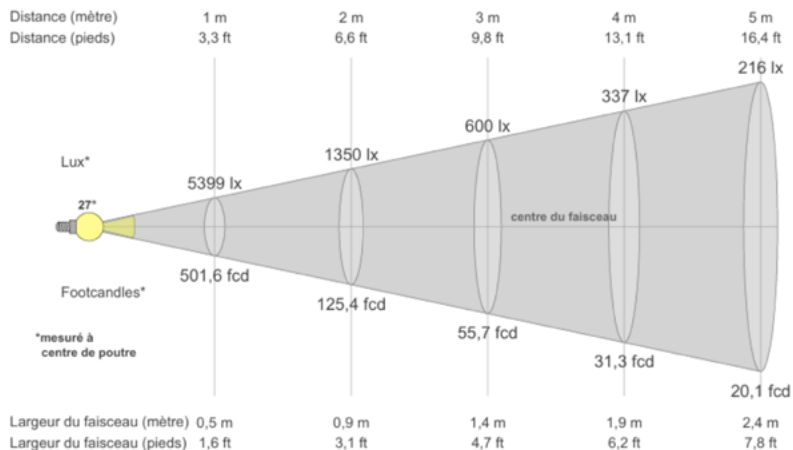

ANGLE 30° - 3000K

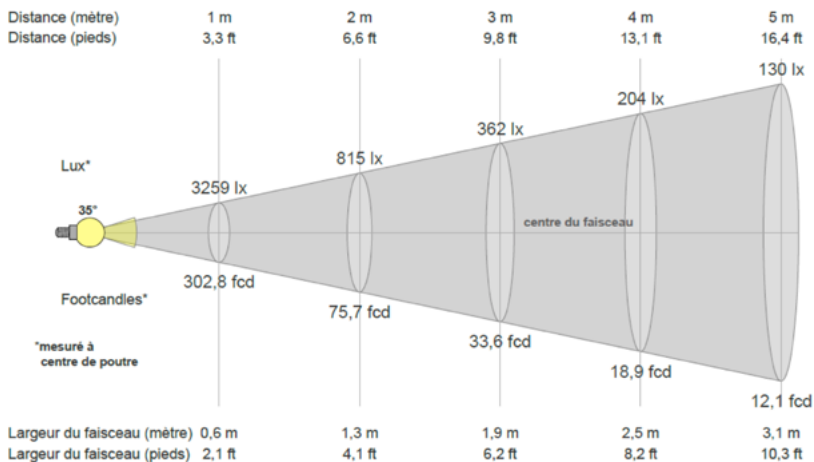

## IRC (INDICE DE RENDU DES COULEURS)

INDICE DE RENDU DES COULEURS PAR COULEUR DE RÉFÉRENCE (CIE 1995). IRC : 96,9

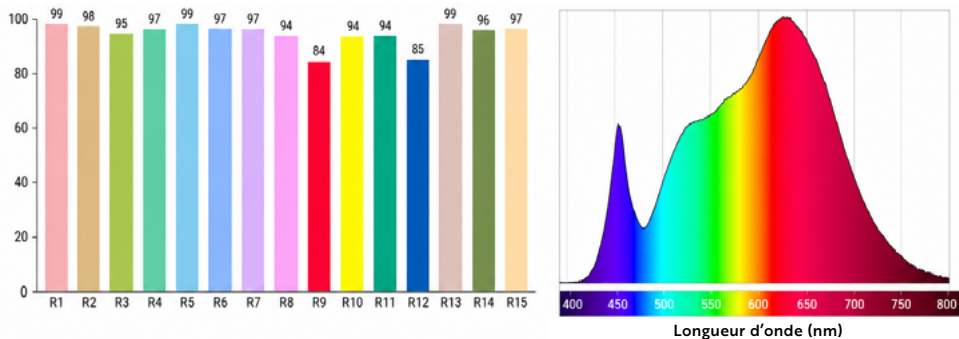

ÉCHELLE DE QUALITÉ DES COULEURS PAR COULEUR DE RÉFÉRENCE. CQS : 94,2

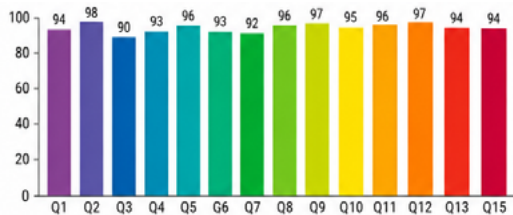

TMR3018 VALEURS RF PAR BAC DE TEINTE. RF : 94,3

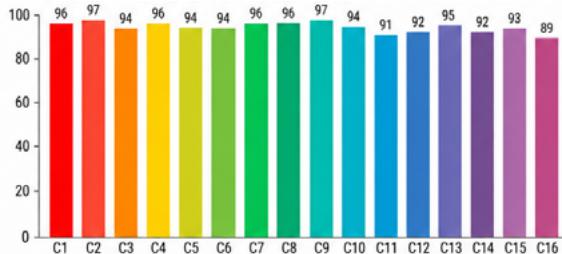

*Garantie produit : 5 ans*

*contact@luxangle.fr*  
*www.secante.fr*

# LUX-A 10 DESIGN

Gamme cadresurs



## DIMENSIONS

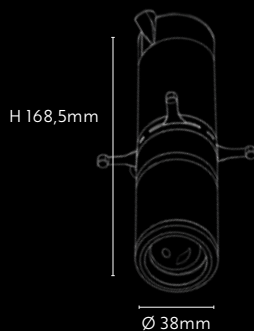

## CARACTÉRISTIQUES TECHNIQUES

Puissance	10W
Température LED	T° 2700K - 3000K - 4000K / IRC 95 (autre sur demande)
Optique	15°-36°
Focale rotative à 360°	Verrouillage de la position
Orientations	90° (V) - 355° (H)
Réflecteurs	Noir ou blanc
Tension électrique	230V
Classe	3
IP	20
Matériaux	Acier et aluminium
Finition	<input type="radio"/> ou <input type="radio"/> (autre RAL sur commande)
Montage	Sur rail 3 allumages, sur patère, sur pince pour cimaise (autre sur demande)

Options : Dimmable par potentiomètre local, DALI, DMX, Bluetooth

## PHOTOMÉTRIE

### 4000K / 15°

1m (Ø 25cm) – 5733 lux  
2m (Ø 50cm) – 1433 lux  
3m (Ø 75cm) – 637 lux  
4m (Ø 100cm) – 358 lux  
5m (Ø 125cm) – 229 lux

### 4000K / 36°

1m (Ø 64cm) – 1101 lux  
2m (Ø 128cm) – 275 lux  
3m (Ø 192cm) – 122 lux  
4m (Ø 256cm) – 68 lux  
5m (Ø 321cm) – 44 lux

### ANGLE 15° - 4000K

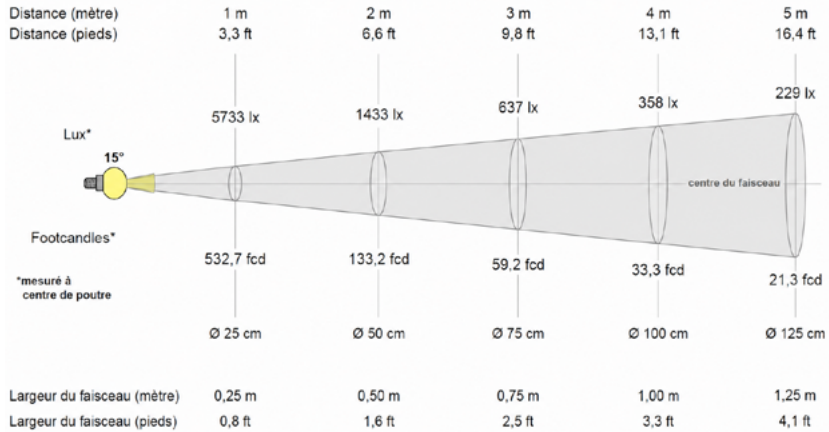

### ANGLE 36° - 4000K

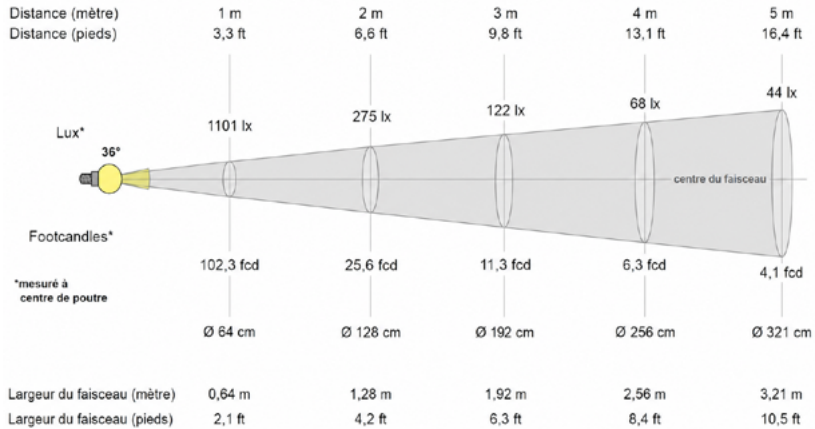

*Garantie produit : 5 ans*

*contact@luxangle.fr*  
*www.secante.fr*

GAMME  
MINI



LUX-A 4  
MICRO

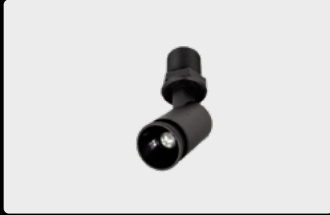

LUX MICRO  
ZOOM

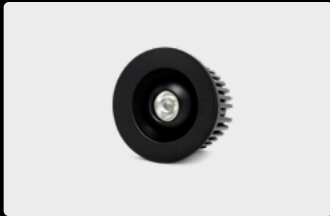

LUX-LAZER  
MINI



LUX-LAZER  
SNOOT MINI



LUX-NEON  
SLIM

# LUX-A 4 MICRO

Gamme mini



## DIMENSIONS

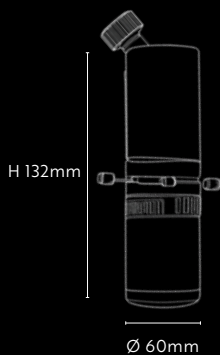



## CARACTÉRISTIQUES TECHNIQUES

Puissance	3,7W
Température LED	2200 K - 2700K – 3500K - 3000K - 4000K / IRC 97 (autre sur demande)
Optique	19° à 33°
Focale rotative à 360°	Verrouillage de la position
Orientation	55° (V) - 355° (H)
Couteaux de cadrage	4
Dissipateur	En cuivre
Tension électrique	230V
Classe	3
IP	20
Matériaux	Acier et aluminium
Finition	<input type="radio"/> ou <input checked="" type="radio"/> (autre RAL sur commande)
Montage	Sur rail (autre sur demande)

Options : DMX, Bluetooth

## PHOTOMÉTRIE

(Page suivante)



Angle 19° à 30cm Ø 10cm – 3440 lux / à 50cm Ø 17cm – 1239 lux

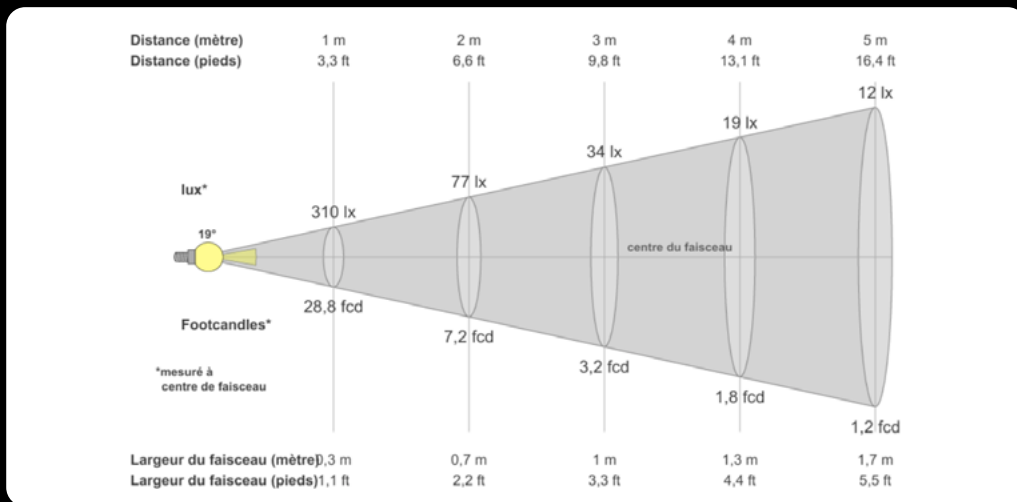

Angle 33° à 30cm Ø 18cm – 1044 lux / à 50cm Ø 30cm – 376 lux- 3000K

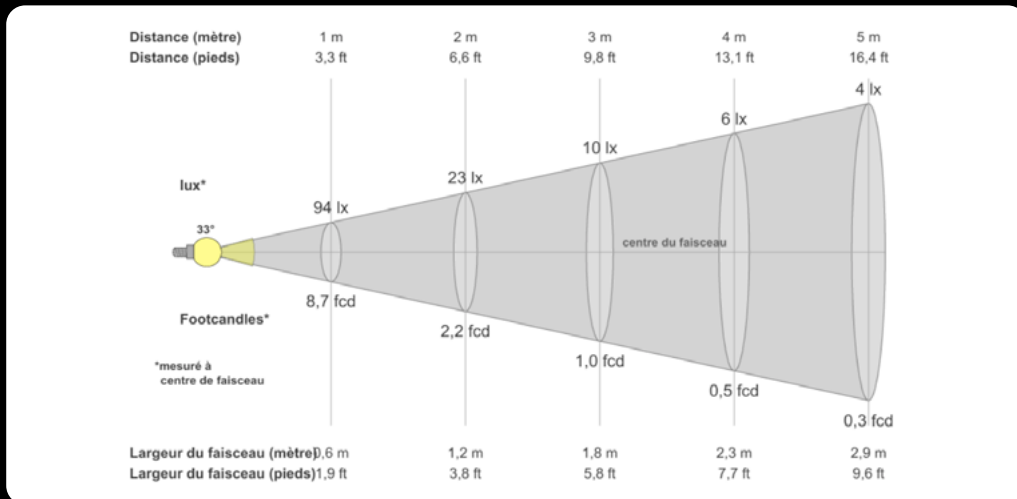

*Garantie produit : 5 ans*

*[contact@luxangle.fr](mailto:contact@luxangle.fr)  
[www.secante.fr](http://www.secante.fr)*

# LUX MICRO ZOOM

Gamme mini



(a)



(b)



(c)



(d)

## DIMENSIONS

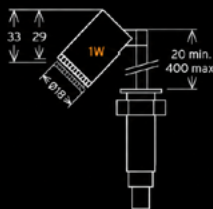
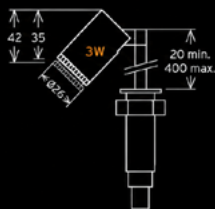
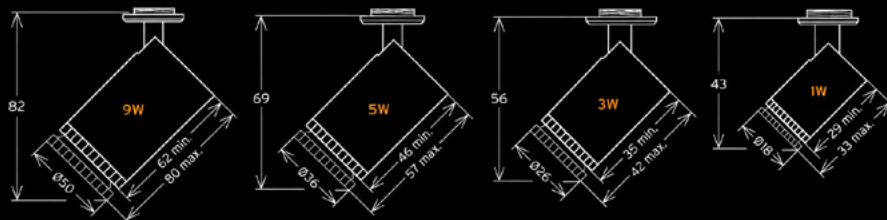

## CARACTÉRISTIQUES TECHNIQUES



Température LED

2700K ou 3000K ou 4000K - IRC Ra 90 (IRC 95 sur demande)

Puissance	Optique zoom	Courant max	Lumens output
1W	de 16° à 61°	350mA	70lm
3W	de 6° à 48°	1000mA	90lm
5W	de 11° à 56°	150mA	>375lm
9W	de 14° à 49°	250mA	>490lm

Orientation **45° (V) - 355° (H)**

Porte filtre (inclus) **Aimanté en façade**

Driver (inclus) **500mA / Dimmable de 0% à 100% par potentiomètre**

Matière **Acier et aluminium**

Poids brut **1.5Kg**

Finition  **ou**  (autre RAL sur commande)

**Options : (a) sur rail, (b) tige filetée, (c) patère aimantée, (d) tige ajustable en hauteur (que pour le 1W et 3W)**  
Autre système de montage sur demande  
Driver non inclus (sur demande)



LUX MICRO ZOOM 1 - 1W - 2200K

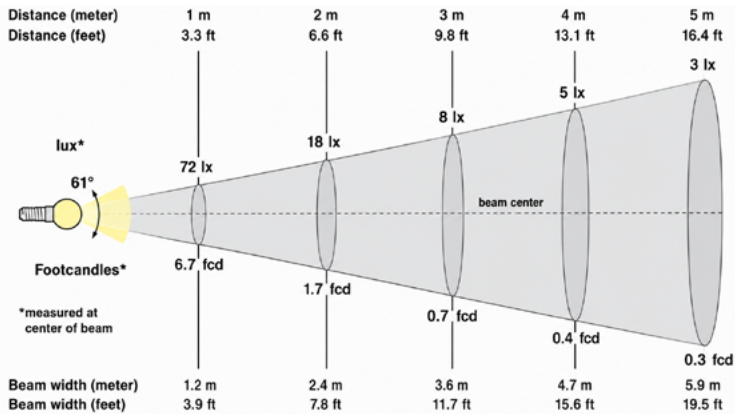
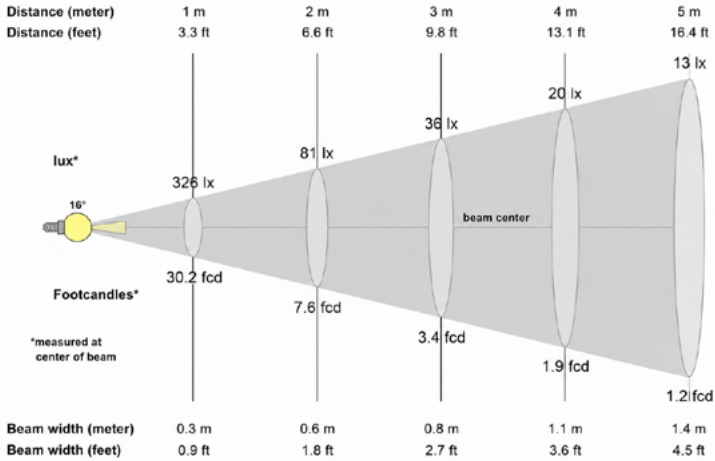



LUX MICRO ZOOM 3 - 3W - 2200K

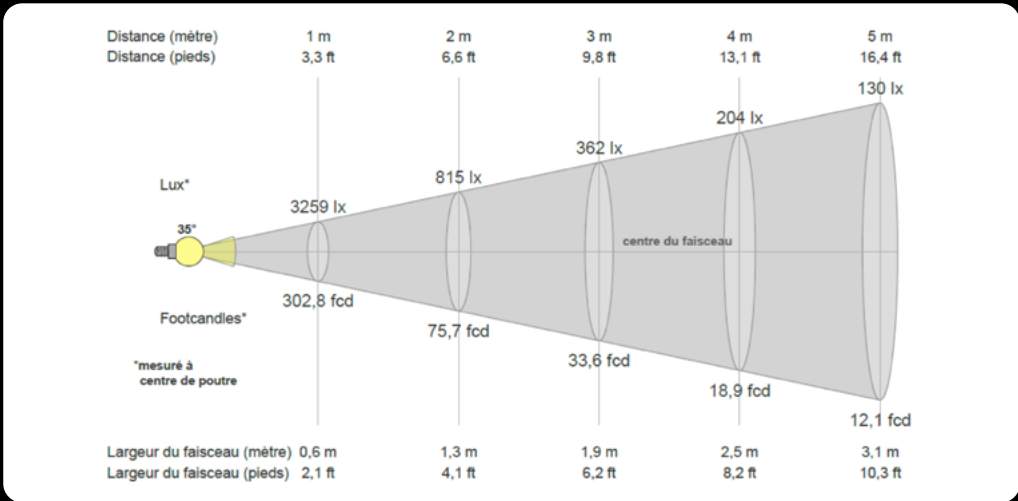
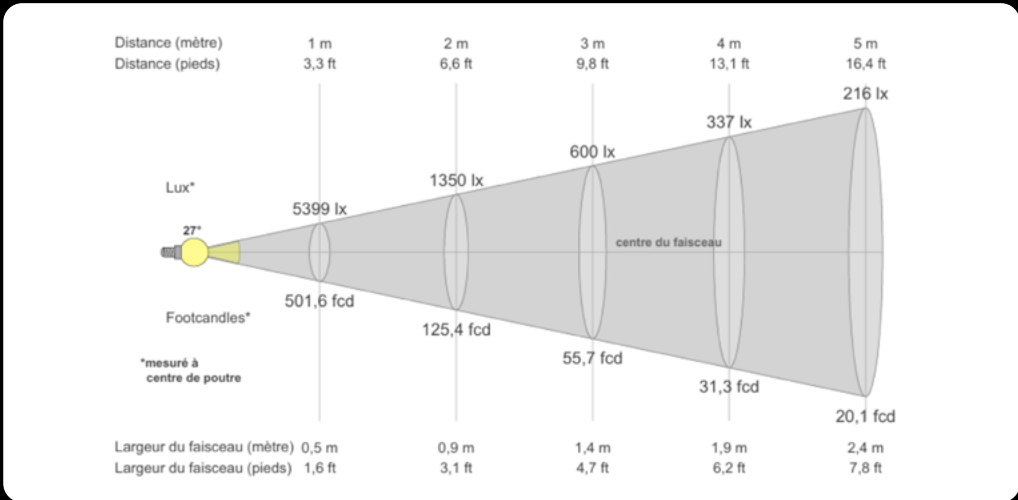



LUX MICRO ZOOM 5 - 5W - 2200K

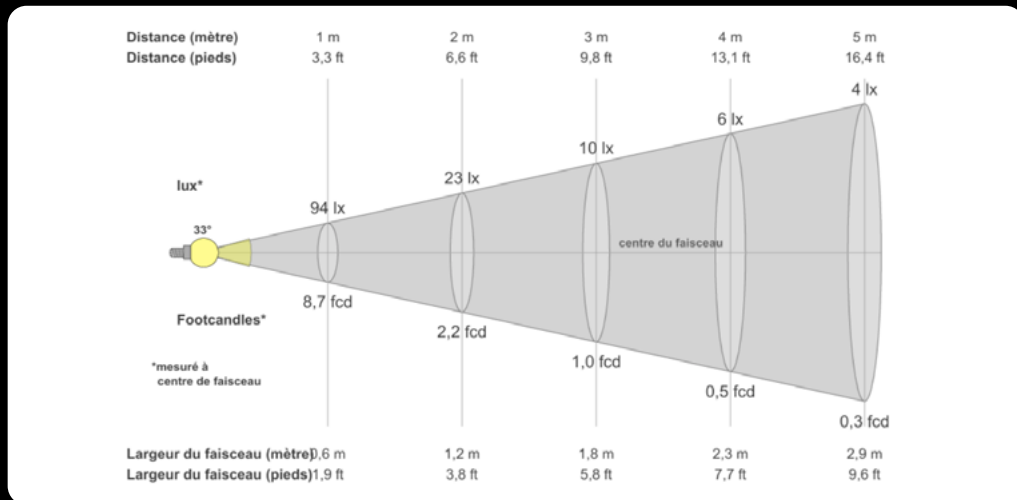
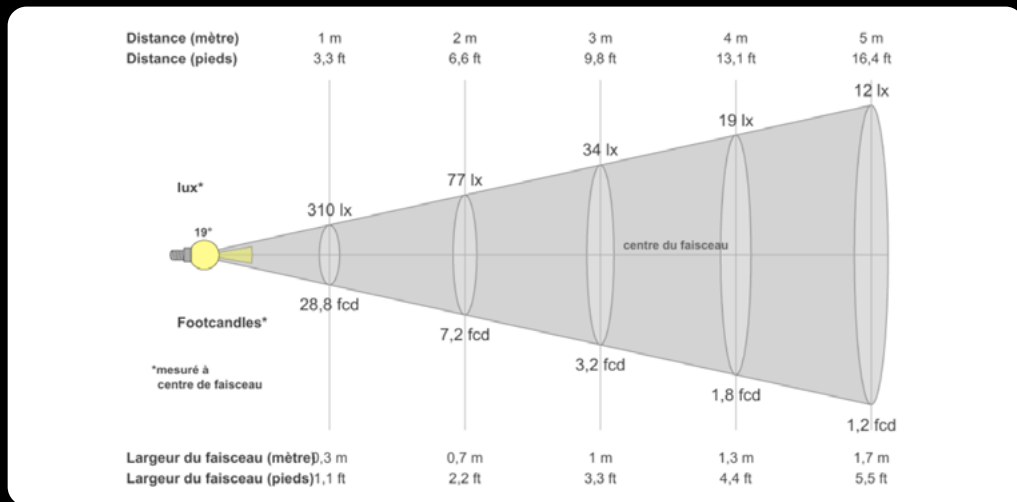

*Garantie produit : 5 ans*

*contact@luxangle.fr*  
*www.secante.fr*

# LUX-LAZER MINI

Gamme ponctuel



## DIMENSIONS

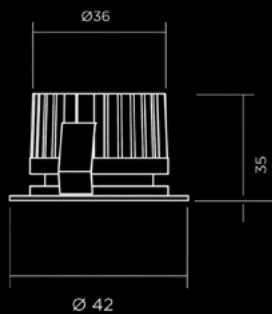

## CARACTÉRISTIQUES TECHNIQUES



Puissance	1,5W
Température LED	T° 2700K - 3000K - 4000K - 5000K - 6500K / IRC 90 (autre sur demande)
Optique	15° ou 25°
Orientation	50° (V) - 355° (H)
Driver	Non inclus (sur demande)
Tension électrique	230V/300mA
Classe	3
IP	20
Matériaux	Acier et aluminium
Finition	<input type="radio"/> ou <input type="radio"/> (autre RAL sur commande)
Montage	Encastré (autre sur demande)

Options : Driver On/Off, dimmable par potentiomètre local, DALI, Bluetooth

## PHOTOMÉTRIE

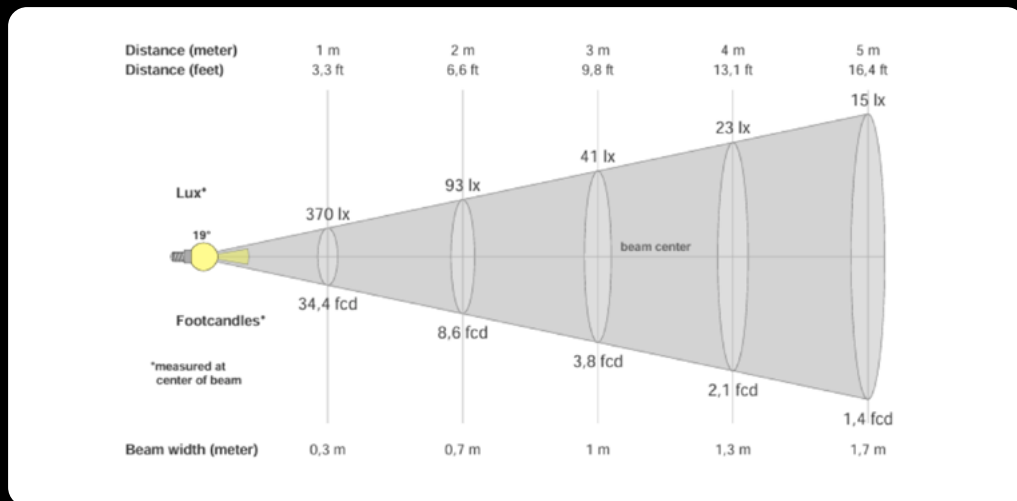

# LUX-LAZER SNOOT MINI

*Gamme ponctuel*



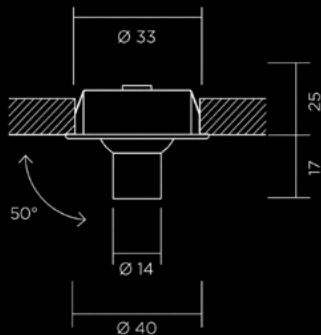

## DIMENSIONS



## CARACTÉRISTIQUES TECHNIQUES



Puissance	1,5W
Température LED	T° 2700K - 3000K - 4000K - 5000K - 6500K / IRC 90 (autre sur demande)
Optique	15° ou 25°
Orientation	50° (V) - 355° (H)
Driver	Non inclus (sur demande)
Tension électrique	230V/300mA
Classe	3
IP	20
Matériaux	Acier et aluminium
Finition	 ou  (autre RAL sur commande)
Montage	Encastré (autre sur demande)

Options : Driver On/Off, dimmable par potentiomètre local, DALI, Bluetooth

## PHOTOMÉTRIE -3000K

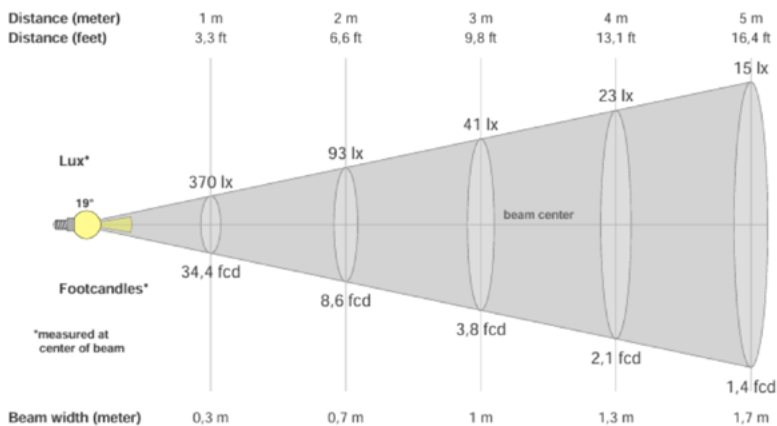

# LUX-NEON SLIM

*Gamme mini*



## DIMENSIONS

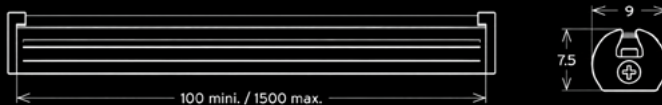

## CARACTÉRISTIQUES TECHNIQUES

---

Puissance	7,5W à 15W (de 1100lm/m à 2000lm/m)
Température LED	T° 2700K - 3000K - 3500K - 4000K - 5000K / IRC 90 (autre sur demande)
Optique	60° ou 120°
Réflecteur	Noir ou blanc
Driver	Sur demande
Tension électrique	24V ou de 250mA à 500mA
Classe	3
IP	20
Matériaux	Aluminium
Finition	Aluminium
Montage	Sur clips de fixation

Options : 2200K – 2400K – 2600K (sur demande)  
Dimmable  
Autres dimensions et puissances disponibles  
Optique elliptique  
IP67 – IK10

# GAMME PONCTUEL



LUX-GEMINI  
62 ZOOM



CADREUR  
LUX-A-10 DESIGN

# LUX-GEMINI 62 ZOOM

*Gamme ponctuel*



## DIMENSIONS

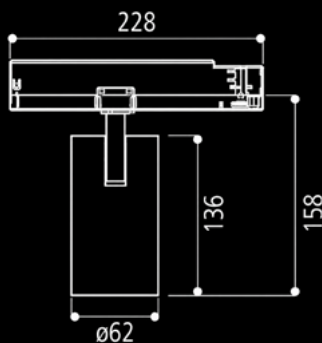

## CARACTÉRISTIQUES TECHNIQUES



Puissance	25W
Température LED	T° 2700K - 3000K - 4000K / IRC 90 (autre sur demande)
Optique	12° à 49°
Orientation	90° (V) - 355° (H)
Driver	In-track inclus
Tension électrique	230V/300mA
Classe	3
IP	20
Matériaux	Acier et aluminium
Finition	<input type="radio"/> ou <input checked="" type="radio"/> (autre RAL sur commande)
Montage	Sur rail 3 allumages, sur patère, sur pince pour cimaise (autre sur demande)

Options : Dimmable par potentiomètre local, DALI, DMX, Bluetooth

## PHOTOMÉTRIE - 3000K

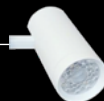

### 4000K / 19°

1m (Ø 45cm) – 1000 lux

2m (Ø 100cm) – 250 lux

3m (Ø 130cm) – 140 lux

### 4000K / 49°

1m (Ø 115cm) – 272 lux

2m (Ø 225cm) – 80 lux

3m (Ø 275cm) – 40 lux

# LUX-ZOOM 8-90

*Gamme ponctuel*

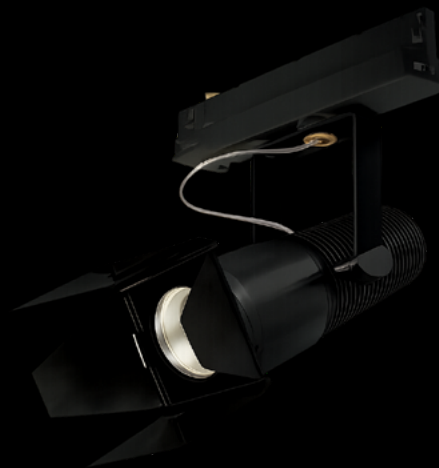

## DIMENSIONS

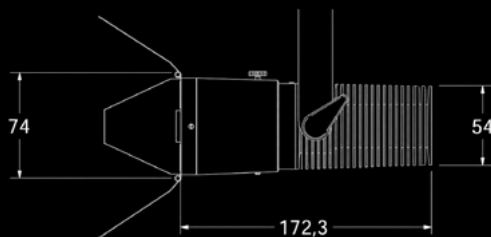



## CARACTÉRISTIQUES TECHNIQUES

Puissance	24W
Température LED	T° 2700K - 3000K - 4000K / IRC 95 (autre sur demande)
Optique	8° à 90°
Driver	In-track inclus dimmable par potentiomètre de 0% à 100%
Orientation	220° (V) - 355° (H)
Volets rotatifs	Inclus
Tension électrique	230V / 700mA
Classe	3
IP	20
Matériaux	Acier et aluminium
Finition	<input type="radio"/> ou <input checked="" type="radio"/> (autre RAL sur commande)
Montage	Sur rail 3 allumages, sur patère, sur pince pour cimaise (autre sur demande)

Options : DALI, DMX, Bluetooth



## PHOTOMÉTRIE

(Page suivante)



Angle 8° à 6m Ø 0,9m – 152 lux / à 7m Ø 1,04m – 112 lux

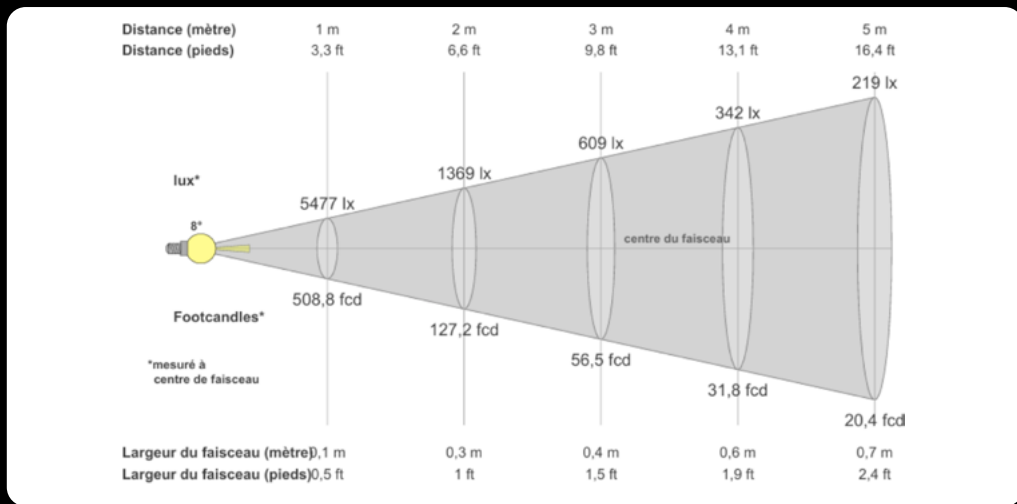

Angle 90° à 6m Ø 12m – 24 lux / à 7m Ø 14m – 17 lux

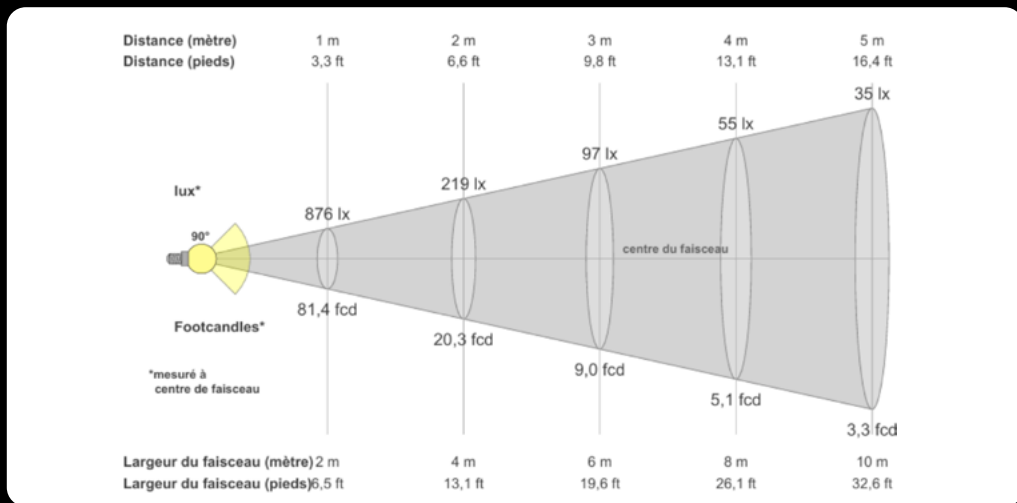

*Garantie produit : 5 ans*

*contact@luxangle.fr*  
*www.secante.fr*

# GAMME WALL WASHER

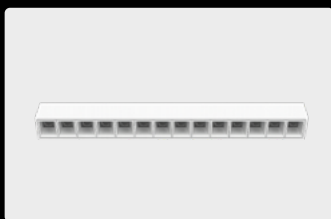

LUX-LINE 14

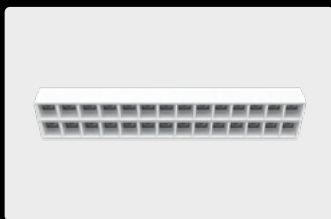

LUX-LINE 28

# LUX-LINE 14

Gamme wall washer



## DIMENSIONS

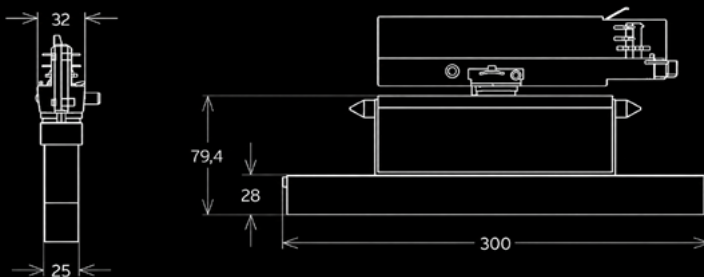

## CARACTÉRISTIQUES TECHNIQUES

Puissance	14W
Température LED	T° 2700K - 3000K - 4000K / IRC 90 (autre sur demande)
Optique	65°
Orientation	180° (V) - 355° (H)
Reflecteur	Noir ou blanc
Driver	In-track inclus
Tension électrique	230V/300mA
Classe	3
IP	20
Matériaux	Acier et aluminium
Finition	<input type="radio"/> ou <input checked="" type="radio"/> (autre RAL sur commande)
Montage	Sur rail 3 allumages, sur patère, sur pince pour cimaise, autre sur demande (autre sur demande)

Options : Dimmable par potentiomètre local, DALI, DMX, Bluetooth.

## PHOTOMÉTRIE -3000K

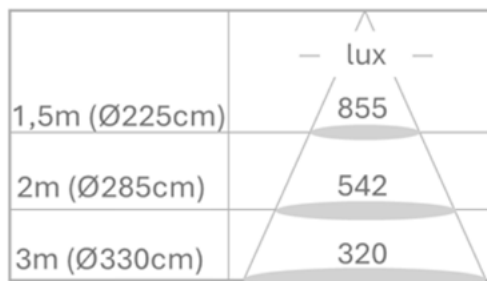

# LUX-LINE 28

Gamme wall washer



## DIMENSIONS

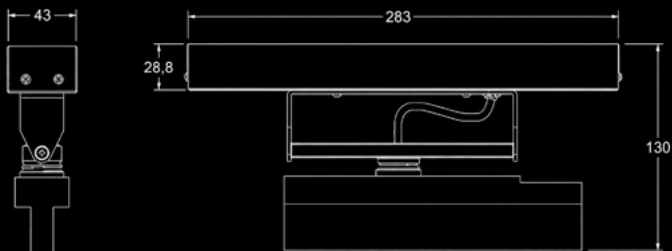

## CARACTÉRISTIQUES TECHNIQUES



Puissance	28W
Température LED	T° 2700K - 3000K - 4000K / IRC 90 (autre sur demande)
Optique	65°
Orientation	180° (V) - 355° (H)
Reflecteur	Noir ou blanc
Driver	In-track inclus
Tension électrique	230V/300mA
Classe	3
IP	20
Matériaux	Acier et aluminium
Finition	○ ou ● (autre RAL sur commande)
Montage	Sur rail 3 allumages, sur patère, sur pince pour cimaise, autre sur demande (autre sur demande)

Options : Dimmable par potentiomètre local, DALI, DMX, Bluetooth.

## PHOTOMÉTRIE -3000K

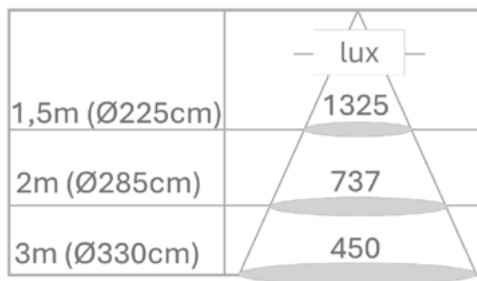



# QUELQUES RÉFÉRENCES

FONDATION LUMA, ARLES

MUSÉE DE PICARDIE, AMIENS

MUSÉE DES CONFLUENCES, LYON

ABBAYE ROYALE DE FONTEVRAUD, FONTEVRAUD  
BASILIQUE CATHÉDRALE SAINT-DENIS, SAINT-DENIS

CHATEAU DE VERSAILLES, VERSAILLES

CENTRE POMPIDOU, PARIS

BIBLIOTHÈQUE FRANÇOIS MITTERRAND, PARIS

CHATEAU DE CHAMBORD, CHAMBORD

CHATEAU HAUT BRION, PESSAC

CITÉ DE LA MUSIQUE, PARIS

EGLISE SAINT-PAUL-SAINT-LOUIS, PARIS

FONDATION CARTIER, PARIS

FONDATION LOUIS VUITTON, PARIS

PRINCE DE GALLES, PARIS

LE BRISTOL, PARIS

PANTHÉON, PARIS

LES CATACOMBES, PARIS



# 100% RÉPARABLE

Tous nos projecteurs sont conçus pour durer et être réparés facilement, hors et sous garantie.  
Pièces détachées disponibles, documentation complète et assistance technique incluse.



**PIÈCES DÉTACHÉES**  
Disponibles sur simple demande



**DOCUMENTATION**  
Guides de réparation complets



**ASSISTANCE TECHNIQUE**  
Support dédié à votre service

# CONTACT

[contact@luxangle.fr](mailto:contact@luxangle.fr)

## **DELPHINE LEHOUX**

**Responsable projet**

+33 7 49 30 82 44

[delphine.lehoux@groupe-sc.fr](mailto:delphine.lehoux@groupe-sc.fr)

## **STEPHAN CLOUT**

+33 6 09 16 06 87

[stephan.clout@groupe-sc.fr](mailto:stephan.clout@groupe-sc.fr)

4 Passage Saint Paul, 75004 Paris

[www.secante.fr](http://www.secante.fr)

LUXANGLE  
BY SECANTE

[contact@luxangle.fr](mailto:contact@luxangle.fr)  
[www.secante.fr](http://www.secante.fr)